



nowość



diagonalny wirnik
do 50% lepsza sprawność



izolowana obudowa
niski emitowany hałas



3 Biegowy silnik
prosta regulacja

konstrukcja

Diagonalny wentylator kanałowy ML SONO. Zewnętrzna część obudowy akustycznej wykonana jest z galwanizowanej blachy stalowej, od wewnątrz znajduje się warstwa izolacji dobranej w ten sposób by uzyskać jak największe tłumienie w pasmach charakterystycznych. Wewnątrz znajduje się wentylator diagonalny typu ML PRO wykonany z wysokiej jakości tworzywa PPGF30 (polipropylen z dodatkiem 30% włókna szklanego). Dodatkowe trójwymiarowo profilowane kierownice ograniczają burzliwość strumienia powietrza, oraz wyrównują prędkości przepływu w całym przekroju za wentylatorem. Zastosowane elementy aerodynamiczne znacznie redukują opory przepływającego powietrza, dzięki czemu wentylatory ML PRO osiągają jedne z najwyższych wartości sprawności w swojej klasie oraz charakteryzują się cichą pracą. Puszka przyłączeniowa wyprowadzona jest na zewnątrz obudowy w sposób umożliwiający szybki i dogodny dostęp.

wirnik

W wentylatorach ML PRO zastosowano unikalny wirnik diagonalny wyprofilowany trójwymiarowo wykonany z tworzywa sztucznego. Wirniki wyważane dynamicznie w dwóch płaszczyznach (G6.3 DIN ISO 1940). Łopatki umieszczone na stożkowej płaszczyźnie, dzięki czemu powietrze kierowane jest na najbardziej efektywną część wirnika zwiększając sprawność ogólną pracy urządzenia.

napęd i sterowanie

Napęd stanowią trzybiegowe silniki elektryczne przeznaczone do regulacji za pomocą dynamicznego przełącznika biegów. Opcjonalnie istnieje możliwość napięciowej regulacji prędkości obrotowej na najwyższym biegu za pomocą regulatorów transformatorowych. Zasilanie 230V ~1, 50Hz. Stopień ochrony urządzenia IPX4, silnika IP33. Klasa izolacji F.

maksymalna temperatura pracy

40°C

zastosowanie

Transport czystego, niezapylonego powietrza w instalacjach wentylacyjnych do i z pomieszczeń w obiektach: mieszkalnych, biurowych, przemysłowych i użyteczności publicznej.

Akcesoria



GS
wyłącznik serwisowy
str. nr 548



SMT 3
przełącznik biegów
str. nr 545



STR-1
5-bieg. reg. obrotów (transformatorowy)
str. nr 529



OFK
klamra montażowa
str. nr 94



SG
siatka ochronna
str. nr 97



RSK
klapa zwrotna
str. nr 94



FBM
filtr kanałowy EU3
str. nr 93



FBB
kasetka filtra kieszeniowego
str. nr 93



IRIS
przepustnica soczewkowa
str. nr 95

tablica doboru akcesoriów dla danego wentylatora ML SONO

Typ ML SONO	150/550	160/550	200/1100	250/1600	315/3000	400/3200
wyłącznik serwisowy	GS 03	GS 03	GS 03	GS 03	GS 03	GS 03
przełącznik biegów	SMT 3 (0-1-2-3)	SMT 3 (0-1-2-3)	SMT 3 (0-1-2-3)	SMT 3 (0-1-2-3)	SMT3 (0-1-2-3)	SMT 3 (0-1-2-3)
5-bieg. reg. obrotów (transformatorowy)	STR-1-10L10	STR-1-10L10	STR-1-10L10	STR-1-15L22	STR-1-35L22	STR-1-15L22
klamra montażowa	OFK 150	OFK 160	OFK 200	OFK 250	OFK 315	OFK 400
siatka ochronna	SG 150	SG 160	SG 200	SG 250	SG 315	SG 400
klapa zwrotna	RSK 150	RSK 160	RSK 200	RSK 250	RSK 315	RSK 400
filtr kanałowy EU3	FBM 150	FBM 160	FBM 200	FBM 250	FBM 315	FBM 400
kasetka filtra kieszeniowego	FBB 150	FBB 160	FBB 200	FBB 250	FBB 315	FBB 400
przepustnica soczewkowa	-	IRIS 160	IRIS 200	IRIS 250	IRIS 315	IRIS 400

dane techniczne

Typ	\dot{V}_{max} [m³/h]	Δp_{max} [Pa]	P_{max} [W]	U_{nom} [V]	I_{max} [A]	RPM_{max} [1/min]	t_{max} [°C]	L_{WA} [dB(A)]	L_{pA} [dB(A)]	m [kg]	nr katalogowy
ML SONO 150/550	560	200	47	230	0,3	2820	40	56	49	7,1	13956700
ML SONO 160/550	560	200	47	230	0,3	2820	40	56	49	7,1	13957100
ML SONO 200/1100	1120	320	121	230	0,6	2840	40	56	49	8,4	13958900
ML SONO 250/1600	1590	420	180	230	0,9	2880	40	54	47	9,1	13959000
ML SONO 315/3000	3015	630	430	230	2,1	2790	40	61	54	18,4	13959300
ML SONO 400/3200	3240	270	215	230	1	1440	40	56	49	24,7	13959500

wymiary

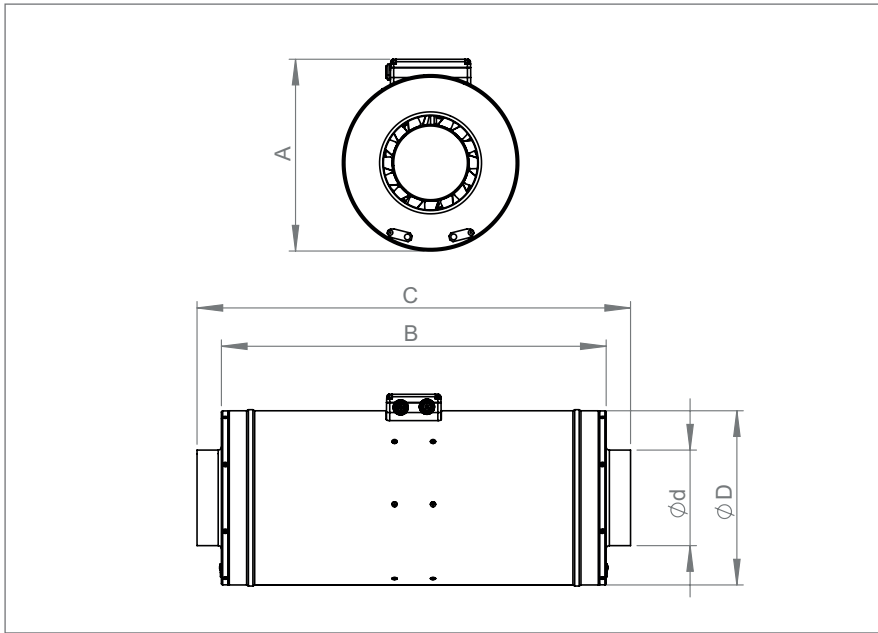

schemat elektryczny

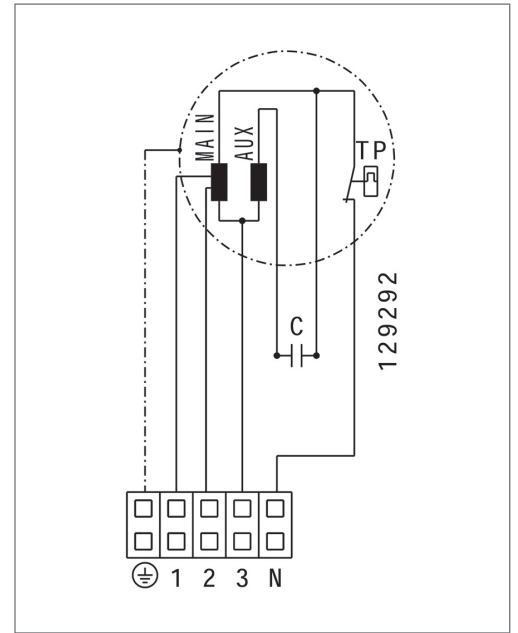

Typ	A [mm]	B [mm]	C [mm]	Ød [mm]	ØD [mm]
ML SONO 150/550	299	600	676 +2	149	272
ML SONO 160/550	299	600	676 +2	159	272
ML SONO 200/1100	341	600	676 +2	199	313
ML SONO 250/1600	359	600	676 +2	249	327
ML SONO 315/3000	398	600	676 +2	314	392
ML SONO 400/3200	488	600	676 +2	399	477

charakterystyki pracy

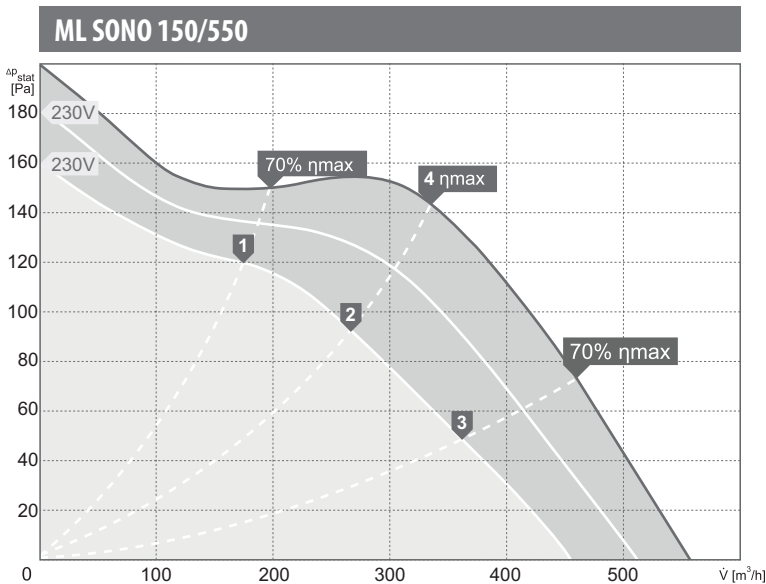

wartości mocy akustycznej L_{WA} [dB(A)]

dla poszczególnych częstotliwości pasm oktaowych [Hz]

Pkt. Pracy	Częstotliwości pasm oktaowych [Hz]								
	tot	63	125	250	500	1000	2000	4000	8000
L_{WA} wlot [dB(A)]									
1	56	31	46	51	51	50	42	40	31
2	55	29	44	51	50	49	42	39	29
3	57	28	38	55	50	47	43	42	34
4	60	31	48	56	55	53	46	44	33
L_{WA} wylot [dB(A)]									
1	54	32	44	50	49	46	36	32	22
2	55	28	40	51	49	45	36	32	22
3	58	31	38	57	51	46	37	34	25
4	60	30	44	56	54	49	40	36	26
L_{WA} od obudowy [dB(A)]									
1	52	29	33	40	49	49	38	29	17
2	51	26	30	41	49	47	36	27	17
3	52	34	26	44	50	46	33	25	20
4	56	28	33	45	54	51	40	30	20

charakterystyki pracy

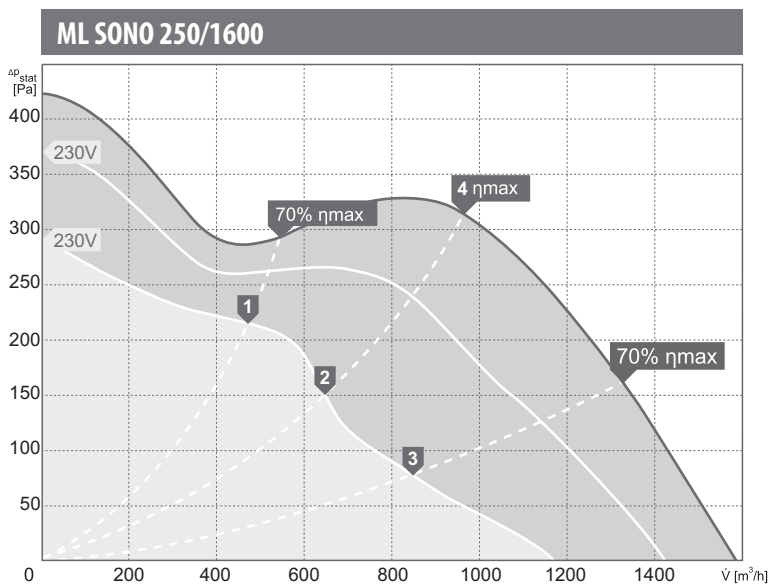
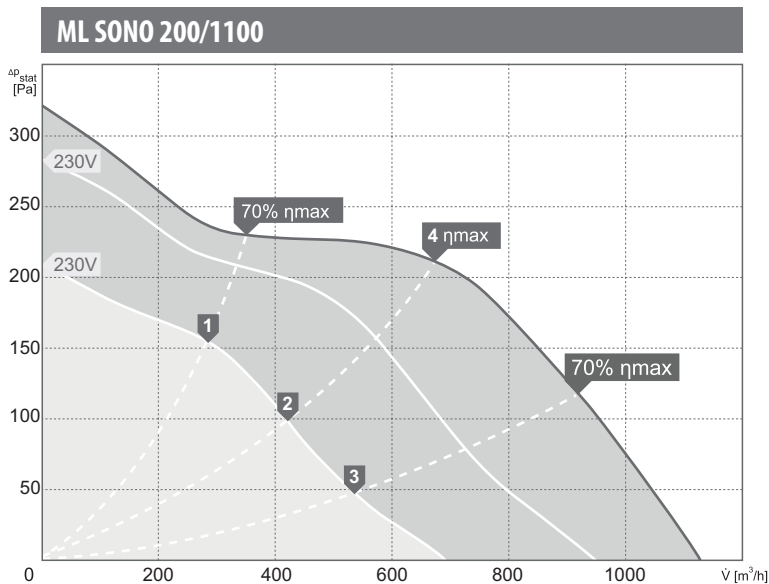
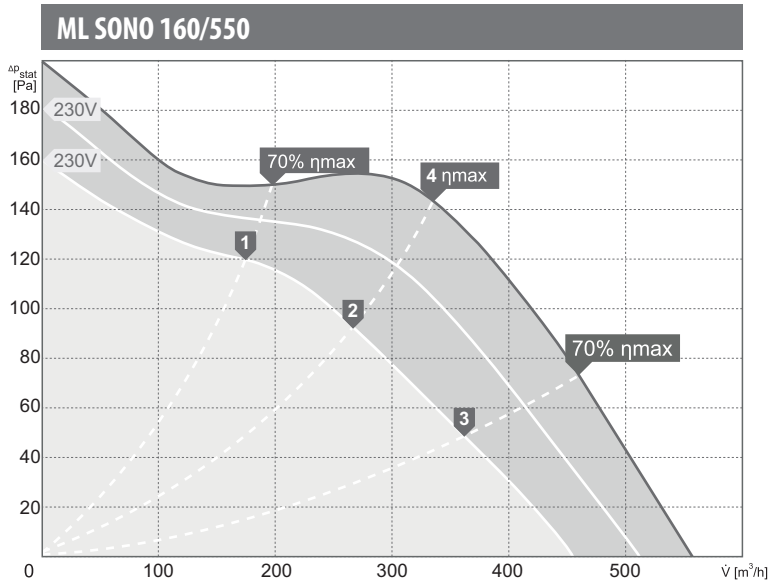

wartości mocy akustycznej L_{WA} [dB(A)]
dla poszczególnych częstotliwości pasm oktaowych [Hz]

Pkt.	Pracy	Częstotliwości pasm oktaowych [Hz]							
		tot	63	125	250	500	1000	2000	4000
L_{WA} wlot [dB(A)]									
1	56	31	46	51	51	50	42	40	31
2	55	28	44	51	50	48	41	39	29
3	57	29	38	55	51	47	43	43	34
4	60	31	48	56	55	53	46	44	33
L_{WA} wylot [dB(A)]									
1	54	32	45	50	49	46	36	32	22
2	55	28	40	51	49	45	36	32	22
3	58	31	38	57	52	47	38	35	26
4	60	30	44	56	54	49	40	36	26
L_{WA} od obudowy [dB(A)]									
1	52	29	33	40	49	49	38	29	17
2	51	26	30	41	49	46	36	27	17
3	53	34	26	44	51	47	33	26	21
4	56	28	33	45	54	51	40	30	20

Pkt.	Pracy	Częstotliwości pasm oktaowych [Hz]							
		tot	63	125	250	500	1000	2000	4000
L_{WA} wlot [dB(A)]									
1	60	38	50	55	55	50	50	47	38
2	57	32	43	53	52	47	48	44	36
3	56	32	39	52	50	46	45	43	35
4	67	37	52	63	62	55	57	54	45
L_{WA} wylot [dB(A)]									
1	62	38	53	56	58	53	45	40	32
2	59	32	47	54	55	50	43	37	30
3	58	32	43	55	53	48	41	36	29
4	68	37	56	64	65	59	51	45	37
L_{WA} od obudowy [dB(A)]									
1	52	39	41	45	47	45	43	37	26
2	48	33	34	42	43	42	37	32	22
3	45	33	29	41	40	40	34	29	19
4	56	38	41	50	51	51	46	40	28

Pkt.	Pracy	Częstotliwości pasm oktaowych [Hz]							
		tot	63	125	250	500	1000	2000	4000
L_{WA} wlot [dB(A)]									
1	65	49	55	61	60	56	54	53	43
2	61	47	53	56	55	52	50	46	37
3	58	38	44	54	52	50	49	45	37
4	66	51	57	61	60	56	54	52	42
L_{WA} wylot [dB(A)]									
1	65	47	57	61	61	59	49	45	39
2	61	48	55	56	57	55	45	40	35
3	59	37	45	55	55	52	43	38	32
4	66	52	59	61	62	59	49	46	40
L_{WA} od obudowy [dB(A)]									
1	51	48	44	44	42	40	39	33	27
2	48	43	41	41	38	37	35	29	22
3	44	39	35	39	36	35	33	28	18
4	51	46	44	45	42	40	39	33	25

charakterystyki pracy

ML SONO 315/3000

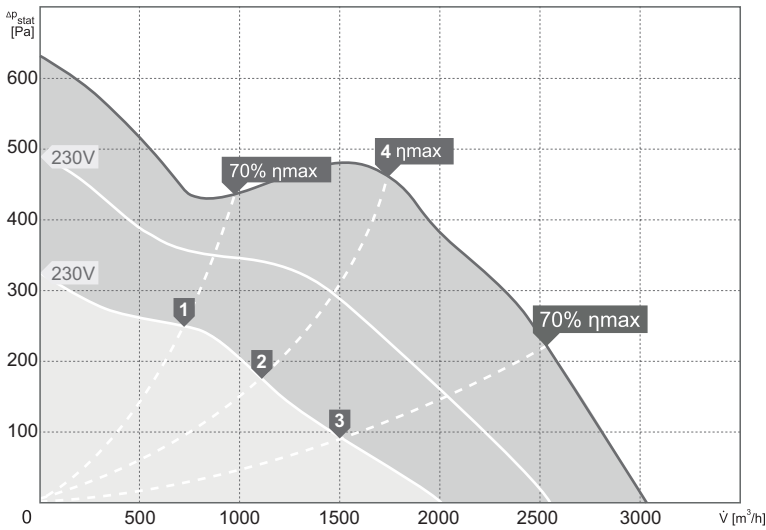

ML SONO 400/3200

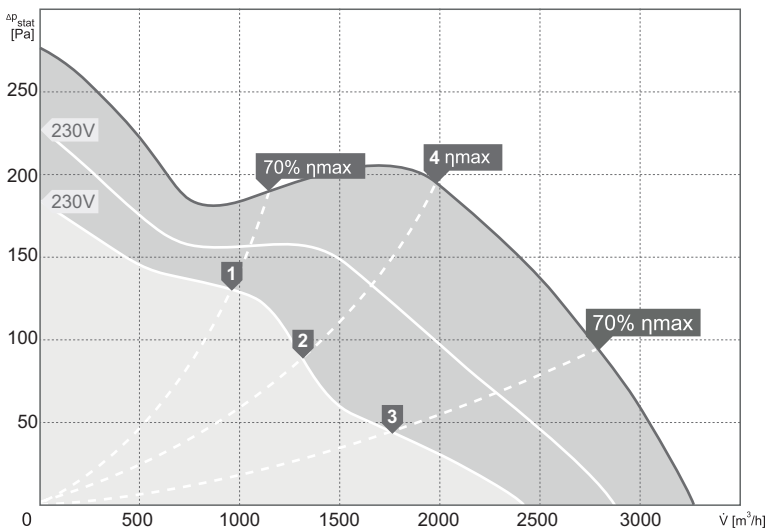

wartości mocy akustycznej L_{WA} [dB(A)]
dla poszczególnych częstotliwości pasm oktaowych [Hz]

Pkt. Pracy	tot	Częstotliwości pasm oktaowych [Hz]							
		63	125	250	500	1000	2000	4000	8000
L_{WA} wlot [dB(A)]									
1	68	51	56	64	62	60	61	57	47
2	63	44	50	57	57	54	55	50	40
3	63	36	44	56	56	55	55	51	42
4	75	51	60	71	70	66	68	66	54
L_{WA} wylot [dB(A)]									
1	69	53	59	63	65	64	56	52	43
2	64	48	54	57	59	58	50	45	37
3	63	38	46	57	58	57	50	46	39
4	76	55	65	70	71	70	62	59	50
L_{WA} od obudowy [dB(A)]									
1	55	50	47	51	46	47	45	42	32
2	50	43	41	45	42	43	39	36	27
3	49	35	34	44	41	43	38	34	23
4	61	49	50	56	51	52	49	47	36

Pkt. Pracy	tot	Częstotliwości pasm oktaowych [Hz]							
		63	125	250	500	1000	2000	4000	8000
L_{WA} wlot [dB(A)]									
1	62	41	51	57	56	55	55	49	41
2	57	38	46	51	51	50	50	43	35
3	58	34	45	50	52	51	52	45	36
4	67	44	55	62	62	60	61	55	46
L_{WA} wylot [dB(A)]									
1	62	44	52	55	58	57	50	43	36
2	56	42	46	49	52	50	44	36	30
3	57	35	47	50	53	52	47	40	32
4	67	49	55	60	63	60	53	46	39
L_{WA} od obudowy [dB(A)]									
1	50	44	46	40	43	45	36	28	24
2	47	46	42	36	39	39	30	22	16
3	45	36	40	36	39	39	31	24	13
4	56	55	50	44	47	47	36	28	20